

Vnútoraná stanica

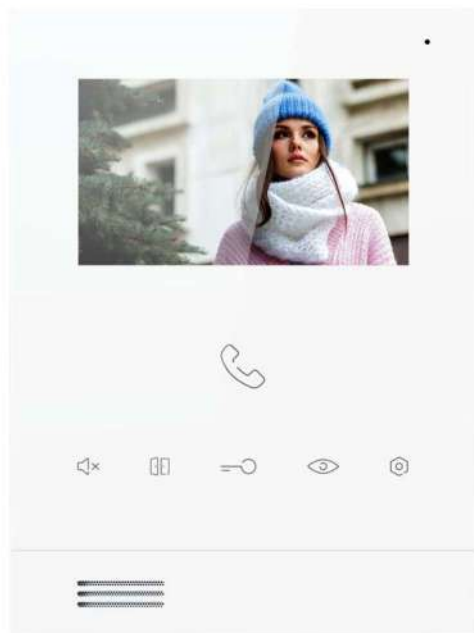

4,3 palcová vnútoraná stanica série T
Užívateľský manuál_V1.0 T-IS15

Upozornenia

1. Udržujte zariadenia mimo dosahu silného magnetického poľa, vysokej teploty, vlhkého prostredia.



2. Zabráňte pádu zariadení na zem ani ich nevystavujte tvrdým nárazom.



3. Na utieranie zariadení nepoužívajte mokrú handričku ani chemické rozpúšťadlá.



4. Zariadenia nerozoberajte.

Obsah

Kapitola 1 Funkcie zariadenia	2
Kapitola 2 Predstavenie zariadenia	2
2.2 Rozmery výrobku	3
2.3 Popis dotykových tlačidiel	3
2.4 Popis rozhrania	4
2.5 Parametre	5
Kapitola 3 Základné funkcie	5
3.1 Pohotovostný režim	5
3.2 Režim hovoru	6
3.3 Volanie na jednotku strážnej služby	7
3.4 Monitorovanie	7
3.5 Interkom	8
Kapitola 4 Nastavenie systému	9
4.1 Nastavenie adresy	9
4.2 Nastavenie zvonenia	10
4.3 Nastavenie videa	11
4.3 Nastavenie hlasitosti zvonenia	12
Kapitola 5 Inštalácia	13
5.1 Výška inštalácie	13
5.2 Postup inštalácie	14

Kapitola 1 Funkcie zariadenia

Toto zariadenie je súčasťou 2-vodičového analógového telefónneho systému videovrátnika. Systém pozostáva z napájania, vonkajšej stanice a vnútornej stanice, každá časť je pripojená k systému pomocou 2 žilových vodičov. Funkcie a charakteristiky tohto produktu sú nasledovné:

- Podpora video interkomu, odomknutie
- Podpora sledovania vonkajšej stanice a kamery v reálnom čase
- Podpora funkcie interkomu medzi obyvateľmi v tej istej komunite
- Podporná funkcia interkomu medzi inými vnútornými stanicami, ktoré sú inštalované v tom istom dome
- Podpora druhého zvončeka

Kapitola 2 Predstavenie zariadenia

2.1 Vzhľad produktu

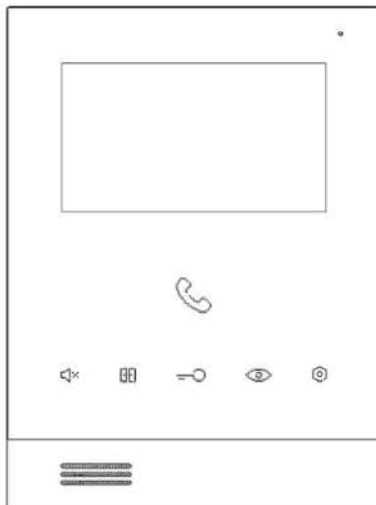

2.2 Rozmery výrobku

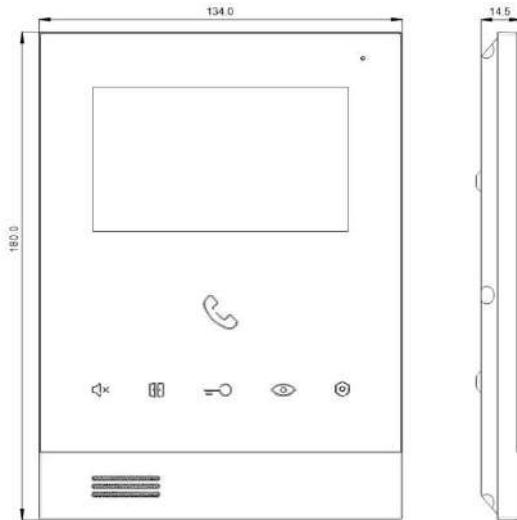

2.3 Popis dotykových tlačidiel

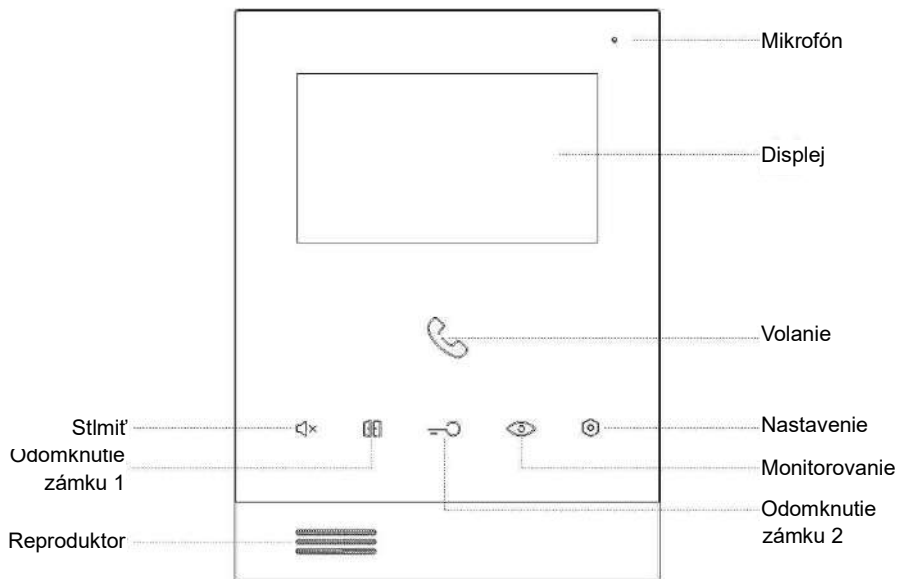

Keď je zariadenie v pohotovostnom režime, dotykové tlačidlá majú nasledujúce funkcie:

Volanie: Stlačením vstúpite do rozhrania interkomu. Dlhým stlačením v pohotovostnom režime vstúpite do rozhrania vyzváňacieho tónu.

Stlmenie: Krátkym stlačením zapnete/vypnete stlmenie (tlačidlo stlmenia je vždy zapnuté, keď je podsvietenie stlmené). Funkcia stlmenia sa môže synchronizovať s inými vnútornými monitormi v tom istom dome. Dlhým stlačením tlačidla Stlmiť funkciu synchronizujte;

Odomknutie / posun doľava: Krátkym stlačením odomknete zámok 1.

Odomknutie / OK: Krátkym stlačením odomknete zámok 2.

Monitor / posun doprava: Vstúpte do monitorovania vonkajšej stanice 1;

Nastavenie: Pre zavolanie jednotky strážnej služby (vnútorná stanica sa zmení na strážnu jednotku, keď je adresa zariadenia 200).

2.4 Popis rozhrania

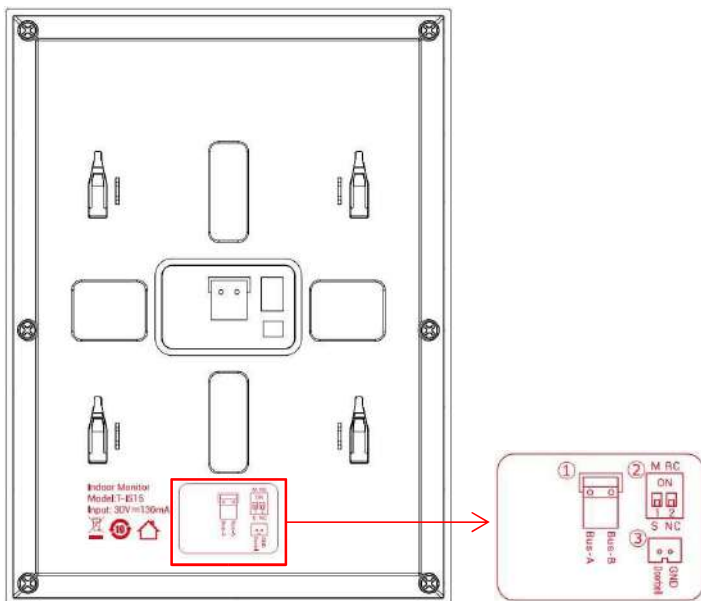

Číslo ①: rozhranie BUS zbernice

Číslo ②:

- 1: Nastavenie hlavného (master) alebo prídaveného (slave) zariadenia, zapnite ho ako hlavné zariadenie (master)
- 2: Impedančné prispôsobenie, zapnite pri inštalácii poslednej vnútornej stanice. Ak je použitý video distribútor, malo by sa vypnúť prispôsobenie impedancie všetkých vnútorných staníc.

Číslo ③: Port pre zapojenie dverového zvončeka.

2.5 Parametre

Pracovné napätie: DC 24 ~ 32V

Pokojoiný prúd: ≤ 10 mA (DC 30V)

Pracovný prúd: ≤ 170 mA (DC 30V)

LCD displej: 4,3 palca

Rozlíšenie : 480 × 272

Rozmery zariadenia (V × Š × H): 180 × 134 × 14,5 mm



Pracovná teplota: -10°C ~ +55°C

Skladovacia teplota: -25°C ~ +70°C

Kapitola 3 Základné funkcie

3.1 Pohotovostný režim

LCD displej sa vypne, keď je zariadenie v pohotovostnom režime ale kontrolka stále svieti.

1. V pohotovostnom režime dlhým stlačením (3 s.) tlačidla  nastavte adresu zariadenia.
2. V pohotovostnom režime krátke stlačenie tlačidla  vykoná prispôbenu funkciu (možnosť zavolať iné vnútorné stanice, ktoré sú nainštalované v tom istom dome, zavolať jednotku strážnej služby, odomknúť 2 zámok, atď.).
3. V pohotovostnom režime krátko stlačte tlačidlo Call - Hovor pre vstup do rozhrania interkomu.
4. V pohotovostnom režime dlhým stlačením tlačidla hovoru - Call prejdite do rozhrania nastavenia vyzváňacieho tónu.

5. V pohotovostnom režime krátko stlačte tlačidlo Stlmiť na stlmenie aktuálneho zariadenia, ak dlho stlačíte tlačidlo stlmenia, na 3 s., stav stlmenia sa synchronizuje s inými vnútornými stanicami, ktoré sú nainštalované v tom istom dome. (Kontrolka sa rozsvieti na červeno, keď je zariadenie v stave stlmenia)
6. V pohotovostnom režime krátkym stlačením tlačidla monitora monitorujte vonkajšiu stanicu.
7. V pohotovostnom režime dlhým stlačením klávesu monitora prejdite do rozhrania nastavenia hlasitosti.
8. Do 60 s. od zapnutia zariadenia dlho stlačte tlačidlo Odomknúť / OK, na viac ako 3 s., aby ste obnovili továrenské nastavenia.



3.2 Režim hovoru

Základný postup: Zvonenie \implies Volanie \implies Odomknutie \implies Ukončenie hovoru



Rozhranie zvonenia

Prichádzajúci hovor:

1. Návštevník môže zavolať vnútorný monitor z vonkajšej stanice. Na vnútornom monitore zazvoní zvonček.
2. Obyvateľ môže stlačením tlačidla  prijať hovor.
3. Počas rozhovoru môže obyvateľ stlačením tlačidla  odomknúť bránu / dvere, po odomknutí za 5 s. sa hovor automaticky ukončí.
4. Obyvateľ môže znova stlačiť tlačidlo  a ukončiť telefonický hovor.

3.3 Volanie na jednotku strážnej služby







Rozhranie volania jednotky strážnej služby

Keď je vnútorný monitor v pohotovostnom režime, obyvateľ môže stlačením  zavolať jednotku strážnej služby (ak je nastavená).

3.4 Monitorovanie

Základný pracovný postup: vyberte monitorovacie zariadenie ⇒ Monitorovanie
⇒ Odomknutie ⇒ Monitorovanie dokončené







1. Stlačte tlačidlo  na monitorovanie vonkajšej stanice, ak má obyvateľ nainštalovaných viac vonkajších staníc, ďalším stlačením tlačidla  sa prepne na ďalšiu kameru vonkajšej stanice.
2. Počas monitorovania môže obyvateľ stlačiť tlačidlo  pre odomknutie zámku brány / dverí pre návštevníka.
3. Počas monitorovania stlačte tlačidlo  pre zavolanie monitorovacieho zariadenia, opätovným stlačením tlačidla  ukončíte telefonický hovor.

3.5 Interkom

V pohotovostnom režime krátko stlačte  pre vstup do rozhrania interkomu.



Rozhranie nastavenia adresy – volaného čísla

1. V rozhraní interkomu, krátkym stlačením tlačidla  zvýšite číslo adresy. Dlhým stlačením tlačidla  sa číslo adresy rýchlo zvyšuje (v cykle od 001 - 200).
Krátkym stlačením tlačidla  znížite číslo adresy. Dlhým stlačením tlačidla  bude číslo adresy rýchlo klesať.
2. V rozhraní interkomu, krátkym stlačením tlačidla  uskutočnite hovor a zariadenie začne prehrávať vyzváňací tón;
3. V rozhraní interkomu krátkym stlačením tlačidla  ukončíte pohotovostný režim.







Kapitola 4 Nastavenie systému

4.1 Nastavenie adresy

V pohotovostnom režime dlho stlačte na 3 sekundy tlačidlo  aby ste vstúpili do rozhrania nastavenia adresy.



Rozhranie nastavenia adresy





1. Krátke stlačenie tlačidla  pridá 1 číslicu k číslu adresy. Dlhým stlačením tlačidla  bude číslo adresy rýchlo narastať (v rozsahu od 001 do 200)
2. Krátke stlačenie tlačidla  uloží číslo aktuálnej adresy a zariadenie opäť prejde do pohotovostného režimu.
3. Krátke stlačenie tlačidla  číslo adresy klesne o 1 číslicu. Dlhým stlačením tlačidla  bude číslo adresy rýchlo klesať (v rozsahu od 200 do 001)
4. Krátkym stlačením tlačidla  ukončíte pohotovostný režim bez uloženia čísla aktuálnej adresy.

4.2 Nastavenie zvonenia

V pohotovostnom režime dlho stlačte, na 3 s., tlačidlo  aby ste vošli do rozhrania nastavenia vyzváňacieho tónu.



Rozhranie nastavenia vyzváňacieho tónu



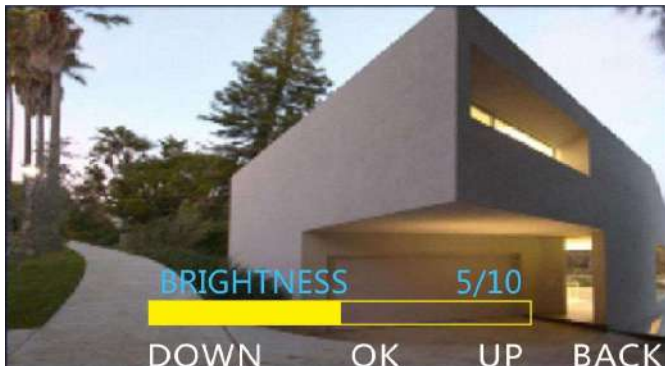

1. Krátkym stlačením tlačidla  prejdite na ďalšie zvonenie, krátkym stlačením tlačidla  prejdite na posledné zvonenie.
K dispozícii je celkom 5 vyzváňacích tónov (v rozsahu od 001 do 005)
2. Krátkym stlačením tlačidla  sa aktuálne zvonenie uloží a zariadenie znova prejde do pohotovostného režimu.
3. Krátkym stlačením tlačidla  prejde zariadenie späť do pohotovostného režimu bez uloženia aktuálneho vyzváňacieho tónu.

4.3 Nastavenie videa

Keď je zariadenie v stave zvonenia / monitorovania / volania, stlačte ,  zobrazí sa ponuka Nastavenie videa:



Rozhranie nastavenia videa



1. Stlačte  alebo  a zvolte nastavenie BRIGHTNESS - Jasu, CONTRAST - Kontrastu alebo COLOR - Farby.
2. Po výbere stlačte tlačidlo  a vstúpte do ďalšieho nastavenia (BRIGHTNESS, CONTRAST, COLOR). Stlačte tlačidlá  a  na úpravu konkrétneho parametra, v rozsahu 0-10.
3. Stlačte tlačidlo  aby ste sa vrátili do stavu zvonenia / monitorovania / volania a ponuka nastavení zmizne.
4. Ponuka OSD automaticky zmizne a zariadenie sa vráti do stavu monitorovania, ak do 5 sekúnd nie sú vykonané žiadne operácie.

4.3 Nastavenie hlasitosti zvonenia

V pohotovostnom režime dlho stlačte, na 3 s., tlačidlo  aby ste vstúpili do rozhrania nastavenia hlasitosti zvonenia.



Rozhranie nastavenia hlasitosti zvonenia

4. Krátko stlačte tlačidlo  pre zníženie hlasitosti, krátko stlačte tlačidlo  pre zvýšenie hlasitosti.

5. Krátkym stlačením tlačidla  sa hlasitosť uloží a zariadenie sa znova prepne do pohotovostného režimu.

6. Krátkym stlačením tlačidla  sa zariadenie vráti späť do pohotovostného režimu bez uloženia aktuálnej hlasitosti.

Kapitola 5 Inštalácia

5.1 Výška inštalácie

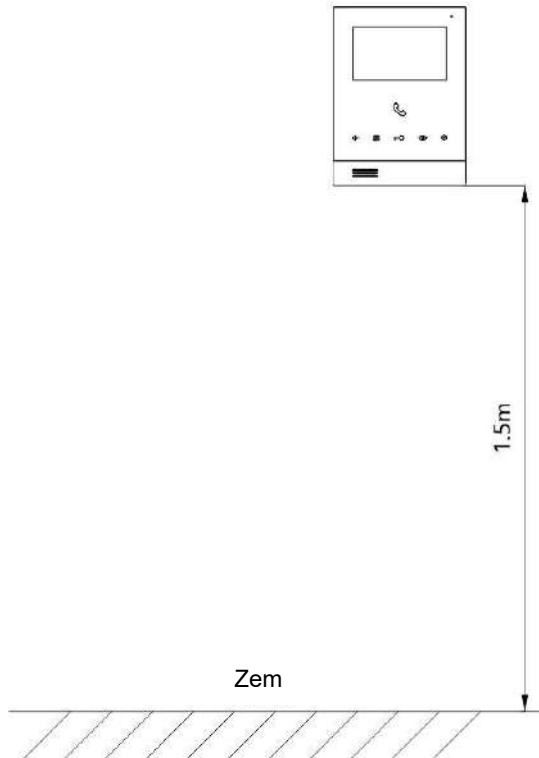

Odporúčaná výška: 1,5 m

Poznámka: Keď je produkt ovplyvnený rušivým signálom, ktorý je $\geq 3 \text{ V / m}$ a v rozsahu 3,4 MHz ~ 63 MHz, na obraze videa sa objaví interferenčný jav diagonálneho pásu (pri montáži sa vyhnite vonkajšiemu rušeniu).

5.2 Postup inštalácie

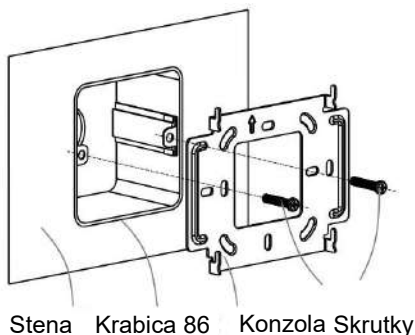

Krok 1:

Nasmerujte skrutky na konzole do otvorov na krabici 86.

Uťahnite skrutky na upevnenie konzoly

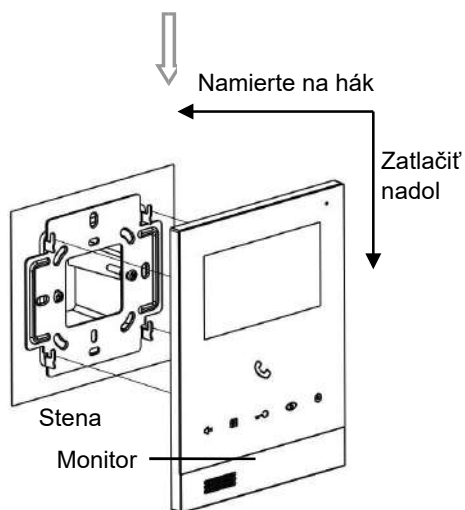

Krok 2:

Po dokončení zapojenia vnútornej stanice nasmerujte štrbinu za vnútornou stanicou na hák konzoly (②).

Po správnom mierení sa trochu posuňte nadol, aby bola vnútorná stanica dobre upevnená na konzole. (③)

Inštalácia je dokončená (④)

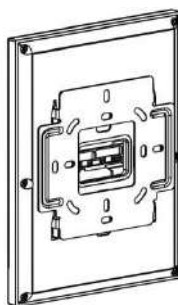
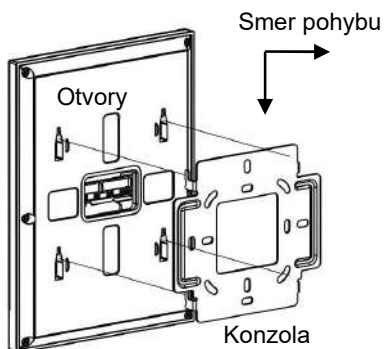

S nainštalovanou konzolou