

Užívateľský manuál

Vnútorňý Monitor

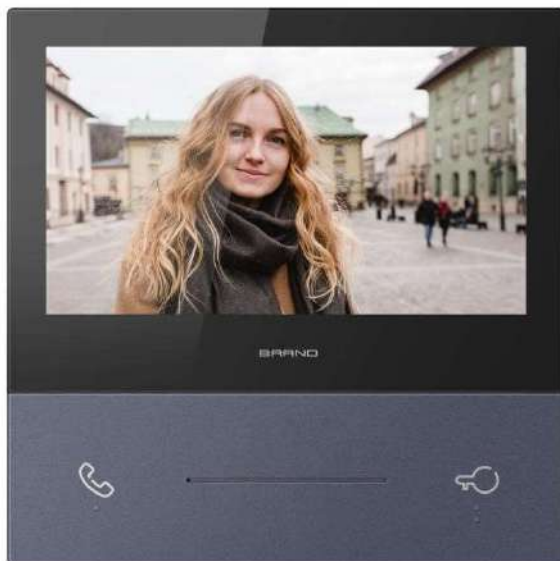

Séria T - 7" vnútorňý monitor
Manual_V1.0 T-IS10

Upozornenia

1. Udržujte zariadenia mimo dosahu silného magnetického poľa, vysokej teploty, vlhkého prostredia.



2. Zabráňte pádu zariadení na zem ani ich nevystavujte tvrdým nárazom.



3. Na utieranie zariadení nepoužívajte mokrú handričku ani chemické rozpúšťadlá.



4. Zariadenia nerozoberajte.

Obsah

Kapitola 1 Prehľad funkcií.....	2
Kapitola 2 Popis zariadenia	2
2.2 Rozmery.....	3
2.3 Rozhrania.....	4
2.4 Parametre	4
Kapitola 3 Základné funkcie.....	5
3.1 Zapnutie	5
3.2 Odpovedať na hovor	5
3.3.1 Záznam	6
3.3.2 Tapeta plochy.....	8
3.3.3 Volanie.....	8
3.3.4 Hlasová správa.....	10
3.3.5 Monitorovanie.....	11
3.3.6 Nastavenie.....	12
Kapitola 4 Inštalácia	20
4.1 Inštalačná výška.....	20
4.2 Poznámky k inštalácii	21

Kapitola 1 Prehľad funkcií

Tento produkt je súčasťou dvojvodičového analógového telefónneho systému videovrátnika. Systém, ktorý je prepojený cez 2 vodiče, pozostáva z napájacieho zdroja, vonkajšej stanice a vnútornej stanice. Funkcie a vlastnosti tohto zariadenia sú nasledujúce:



- Podpora video interkomu, vzdialeného odomknutia
- Podpora sledovania v reálnom čase na vonkajšej stanici
- Podpora viacerých vnútorných monitorov v jednom byte
- Podpora vnútorného interkomu a externého interkomu
- Podpora vzdialeného video hovoru, odomknutia a monitorovania cez dvojvodičovú vonkajšiu stanicu pomocou APP v mobilnom zariadení

Kapitola 2 Popis zariadenia

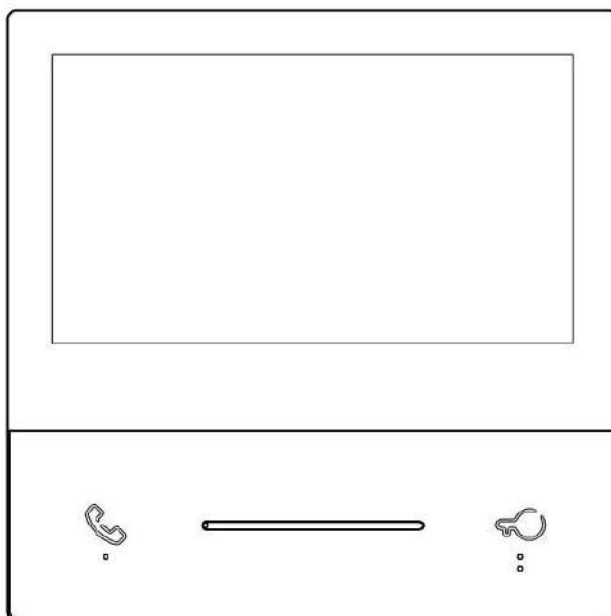
2.1 Vzhľad zariadenia



Funkcia dotykových tlačidiel:

- (1):  Zavolajte/prijmite/ukončíte hovor;
- (2):  Odomknite dvere.

2.2 Rozměry

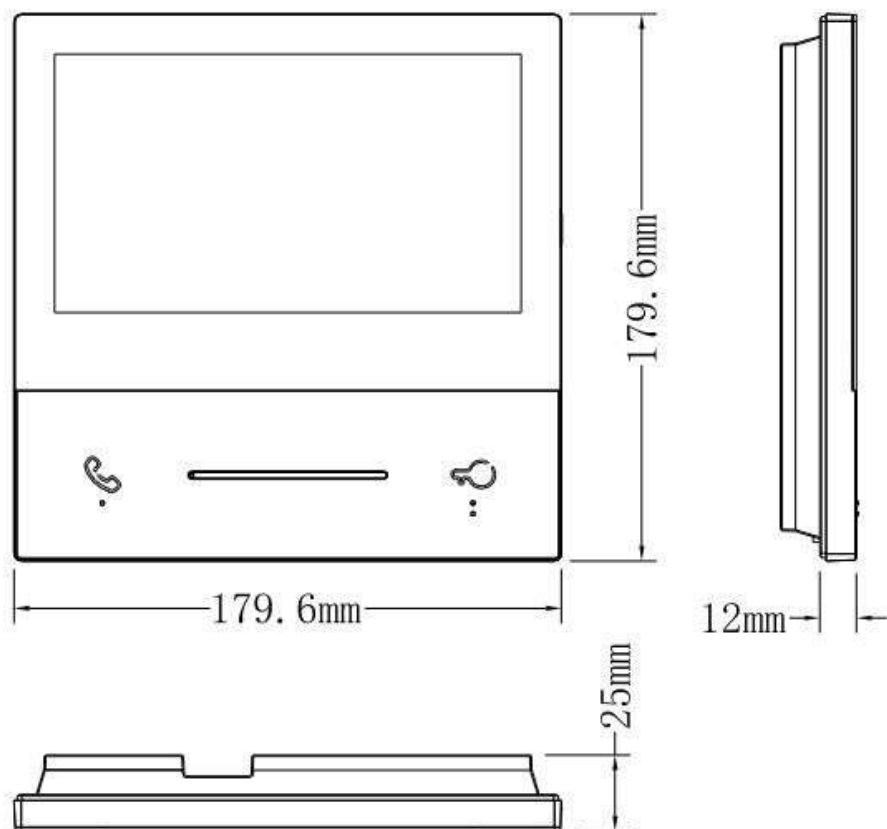

2.3 Rozhrania

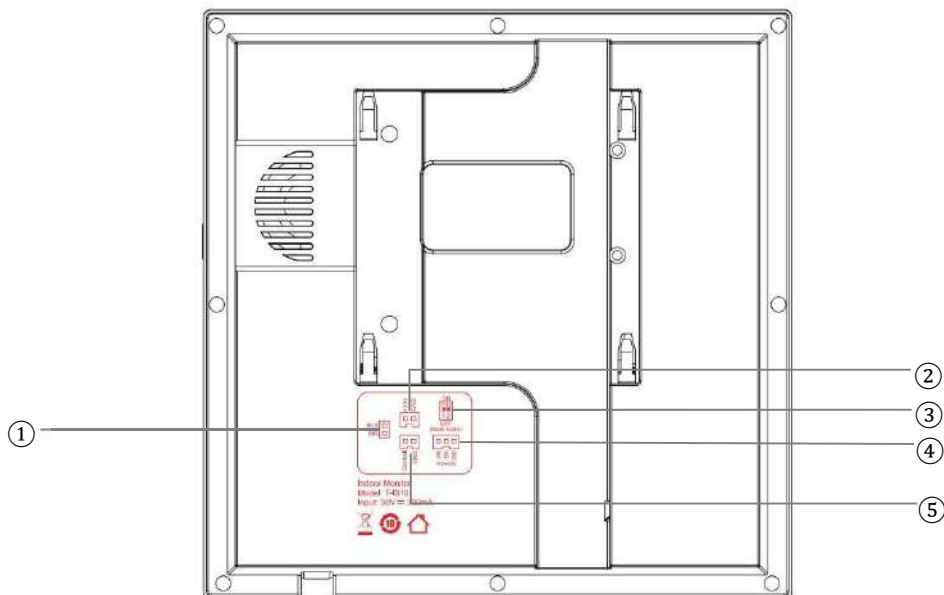

- (1) Číslo ① : Rozhranie dvojvodičovej zbernice;
- (2) Číslo ② : Rozhranie nezávislého napájania (DC 21 ~ 32V);
- (3) Číslo ③ : Prepínač výberu master / slave monitora / zladenia impedancie;
- (4) Číslo ④ : Rozhranie RS485;
- (5) Číslo ⑤ : Rozhranie pripojenia dverového zvončeka.

2.4 Parametre

Pracovné napätie: DC 21 ~ 32V

Statický prúd: ≤ 111 mA (DC 30V)

Pracovný prúd: ≤ 300 mA (DC 30V)

LCD displej: 7,0 palca

Rozlíšenie: 1024 × 600

Rozmery (Š × V × H): 179,6 × 179,6 × 25 mm

Pracovná teplota: -10°C ~ +55°C

Skladovacia teplota: -30°C ~ +70°C

Kapitola 3 Základné funkcie

3.1 Zapnutie

Prvé zapnutie (napájanie zbernice +32V alebo nezávislé napájanie DC +12 - 32V) → vstúpte do rozhrania Nastavenie jazyka, vyberte príslušný jazyk, kliknite na tlačidlo OK → vstúpte do Hlavného rozhrania.





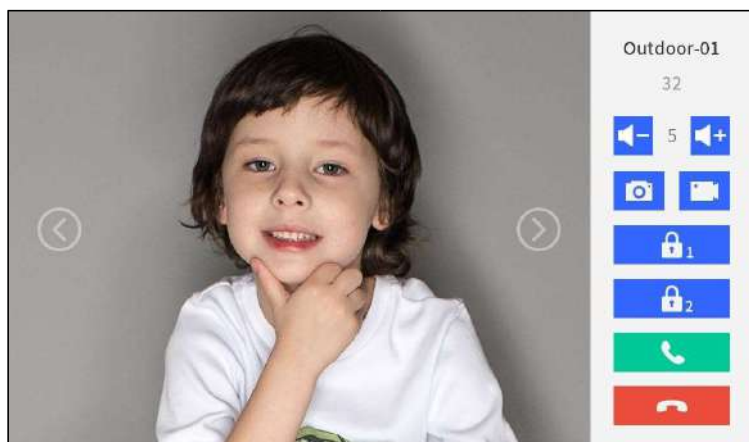

Poznámka: Ak v rozhraní Nastavenie jazyka nie je po 1 minúte vykonaná žiadna operácia, systémový jazyk bude predvolene nastavený na angličtinu a vstúpi do hlavného rozhrania.

3.2 Odpovedať na hovor

Základný pracovný postup: Zvonenie ⇒ Hovor ⇒ Odomknúť ⇒ Koniec hovoru



Prichádzajúci hovor

1. Návštevník môže zavolať na vnútorný monitor z vonkajšej stanice. Zazvoní na zvonček vnútorného monitora;
2. Obyvateľ môže kliknúť na ikonu  a rozprávať s návštevníkom;
3. Počas hovoru môže obyvateľ odomknúť dvere kliknutím na ikonu . Po odomknutí sa hovor automaticky ukončí do 5 sekúnd a obrazovka sa vráti do hlavného rozhrania;
4. Rezident môže kliknutím na  hovor ukončiť.
5. Hlasitosť hovoru je možné upraviť pomocou ikony hlasitosti. 
6. Počas hovoru môžete  stlačením ikony zachytiť fotografiu návštevníka a stlačením  zaznamenať aktuálny hovor.

Upozornenie:

- (1) V predvolenom nastavení systém automaticky zachytí fotografiu návštevníka v prvých 3 s. hovoru. Fotografiu môžete zachytiť manuálne a zachytená fotografia sa uloží do záznamu hovoru.
- (2) Po pridaní TF karty je možnosť nahrávania videa. Predvolený čas nahrávania je 15 sekúnd.
- (3) Keď je vonkajšia stanica vybavená druhým zámkom, kliknutím na ikonu  odomknete pre návštevníka sekundárny zámok.
- (4) Zariadenie podporuje cloudový interkom a odomknutie medzi účtom v APP mobilného zariadenia a dvojvodičovou vonkajšou stanicou.

3.3 Detaily funkcií zariadenia

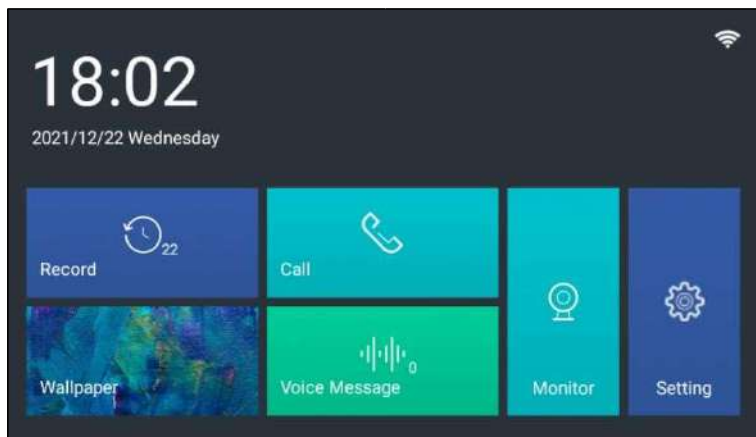

Tento vnútorný monitor obsahuje šesť hlavných funkcií: Nahrávanie, Tapetu plochy, Hovor, Hlasovú správu, Monitorovanie a Nastavenie. Podrobné popisy sú uvedené v nasledujúcom texte.

3.3.1 Záznam

Záznam sa používa na ukladanie záznamov hovorov vnútorného monitora. Kliknite na hlavnej

obrazovke na ikonu  pre vstup do rozhrania záznamov hovorov, ako je znázornené na obrázku nižšie.

< Back	Record	Clean All
• Outdoor station1	 2021-12-22 14:23:43	>
• Outdoor station1	 2021-12-22 14:22:53	>
• Outdoor station1	 2021-12-22 14:22:27	>
• Outdoor station1	 2021-12-22 14:22:10	>
• Outdoor station1	 2021-12-22 14:09:47	>
• Outdoor station1	 2021-12-22 14:05:40	>
• Outdoor station1	 2021-12-22 14:05:18	>

1. Vymazanie: Kliknutím na tlačidlo **Vyčistiť všetko** – **Clean All** vymažete všetky záznamy hovorov.
2. Odstránenie: Vyberte záznam, ktorý sa má odstrániť, potiahnutím prstom doľava zobrazte tlačidlo odstránenia a kliknite na položku **Vymazať** – **Delete**.
3. Zobrazenie: Užívateľ si môže pozrieť posledných 200 záznamov hovorov, kliknutím na záznam môžete zobraziť snímky alebo videá počas hovoru. Záznam môžete odstrániť kliknutím na tlačidlo **Odstrániť** – **Delete**.



3.3.2 Tapeta plochy

Tapeta sa používa na nastavenie pozadia wallpaper vnútorného monitora. Kliknite na ikonu



na hlavnej obrazovke pre zobrazenie rozhrania nastavenia tapety, ako je znázornené na obrázku nižšie.

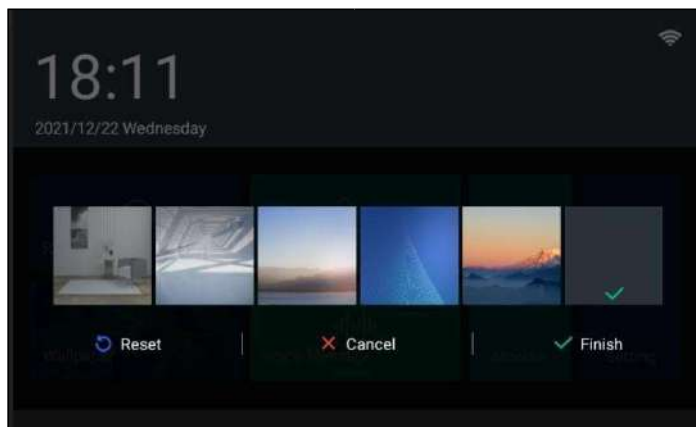

1. Kliknutím na obrázok vyberte pozadie a kliknutím na tlačidlo **Dokončiť** – **Finish** nastavte vybraný obrázok ako pozadie hlavnej obrazovky.
2. Reset: Ak chcete zmeniť tapetu späť na predvolený obrázok; Zrušiť: Zrušte operáciu a vráťte sa na hlavné rozhranie.

3.3.3 Volanie

Volanie je iniciovanie spojenia externého interkomu a vnútorného interkomu. Kliknutím na ikonu



na hlavnej obrazovke vstúpite do rozhrania hovoru, ako je znázornené na obrázku nižšie.

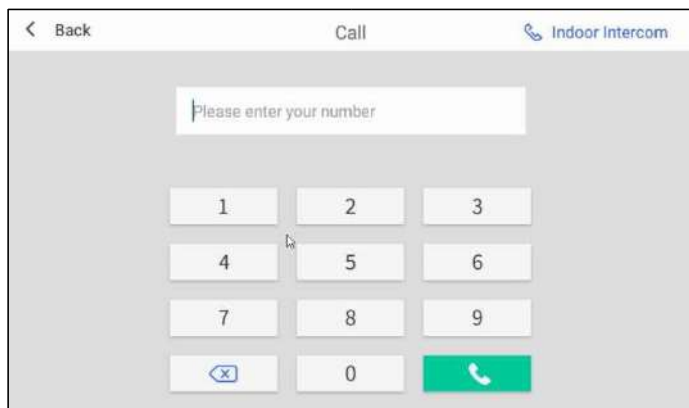

1. Externý interkom

Do vstupného poľa zadajte správne číslo bytu / miestnosti (1-200), kliknutím na ikonu  zavolajte na príslušný vnútorný monitor.

2. Volanie strážnej služby

Do vstupného poľa zadajte 200 a kliknutím na ikonu  zavolajte strážnu službu.

3. Vnútorný interkom

Kliknutím na tlačidlo Vnútorný interkom – Indoor Intercom zavoláte na iný vnútorný monitor v tom istom byte, ako je znázornené na obrázku nižšie.

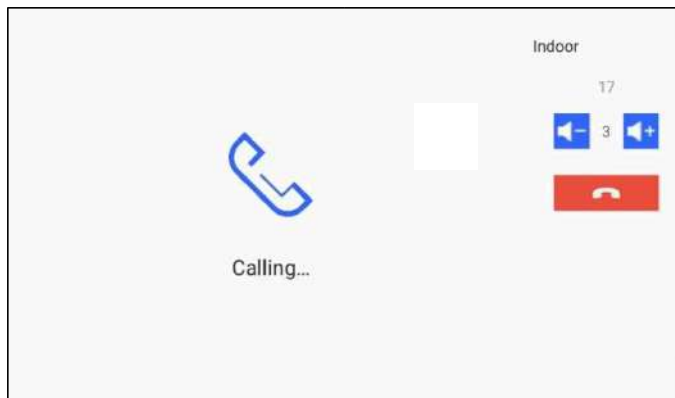

Kliknutím na ikonu  sa dá zvýšiť alebo znížiť úroveň hlasitosti hovoru na vnútornom monitore. Kliknutím na ikonu  ukončíte hovor.

3.3.4 Hlasová správa

Hlasová správa sa používa na nahrávanie správ užívateľmi. Kliknutím na ikonu  na hlavnej obrazovke vstúpite do rozhrania hlasovej správy, ako je znázornené na obrázku nižšie.

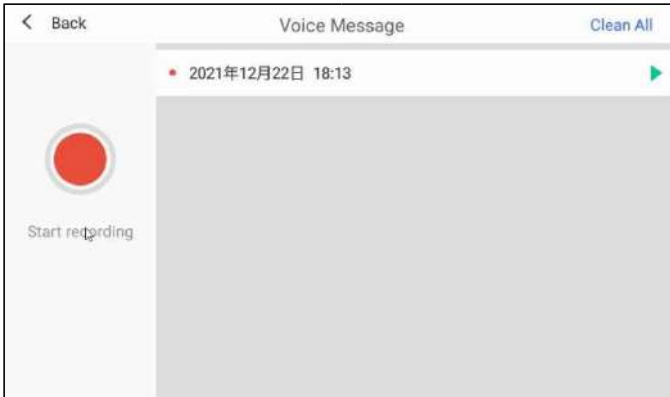

1. Nahrať správu

Kliknutím na červené tlačidlo vľavo spustíte nahrávanie → opätovným kliknutím na červené tlačidlo nahrávanie ukončíte. Vygeneruje sa hlasová správa. (Poznámka: Maximálny čas nahrávania hlasu je 30 s. Potom sa nahrávanie automaticky ukončí).

2. Prehrať

Kliknutím na tlačidlo **Prehrať** – **Play** na pravej strane a prehráte aktuálnu hlasovú správu.

3. Jasný

Kliknutím na tlačidlo **Vyčistiť všetko** – **Clean All** vymažete aktuálny zoznam hlasových správ.

4. Odstrániť

Vyberte záznam správy, ktorý sa má odstrániť. Potiahnutím prstom doľava zobrazte tlačidlo odstránenia a kliknite na tlačidlo **Odstrániť** – **Delete**.

Upozornenie:



V súčasnosti je možné zaznamenať maximálne 30 hlasových správ, potom tá najskoršia bude prepísaná ak počet správ dosiahne 30.

3.3.5 Monitorovanie



Kliknutím na ikonu  na hlavnej obrazovke vstúpite do rozhrania monitorovania, kde môžete skontrolovať situáciu pred kamerou vonkajšej stanice, ako je znázornené na obrázku nižšie.





1. Monitorovanie a odomknutie

- (1) Základný pracovný postup: prepnite šípkami doľava a doprava a vyberte monitorovacie zariadenie \implies Monitorovanie \implies Odomknutie \implies Koniec monitorovania
- (2) Počas monitorovania môže obyvateľ kliknutím na ikonu  odomknúť dvere.
- (3) Kliknutím na ikonu  ukončíte monitorovanie.

2. Zachytenie obrázku a videozáznamu z monitorovania.

- (1) Počas monitorovania kliknite na ikonu  na obrazovke a zaznamenajte obrázok manuálne.
- (2) Počas monitorovania kliknutím na ikonu  na obrazovke zaznamenajte aktuálne volanie.

3. Volanie počas monitorovania

- (1) Základný pracovný postup: Monitorovanie \implies Hovor \implies Ukončenie hovoru
- (2) Počas monitorovania vonkajšej stanice môže obyvateľ kliknutím na ikonu  hovoriť s návštevníkom a stlačením ikony  ukončiť hovor.

Upozornenie:

- (1) Zachytené obrázky a videá sa uložia do denníka hovorov.

(2) Podpora nahrávania videa je možná po pridaní TF (SD) karty. Doba nahrávania systému je štandardne 15 s.

(3) Keď je vonkajšia stanica vybavená druhým zámkom, kliknutím na ikonu  odomknete pre návštevníka sekundárny zámok.

4. Zariadenie podporuje cloudový interkom a odomknutie medzi previazaným účtom APP mobilného zariadenia a dvojvodičovou vonkajšou stanicou.

Keď mobilná aplikácia na diaľku monitoruje vonkajšiu stanicu, hlavný vnútorný monitor vstúpi do stavu cloudového interkomu a nedá sa ovládať. Monitory nastavené ako „slave“ vstúpia do pohotovostného stavu a nie je možné monitorovať vonkajšiu stanicu.

3.3.6 Nastavenie

Kliknutím na ikonu  na hlavnej obrazovke vstúpite do rozhrania nastavenia a môžete nastaviť rôzne parametre vnútorného monitora, ako napríklad nastavenie displeja, výstražného tónu atď.

1. Nastavenie zobrazenia

Kliknutím na položku **Nastavenie zobrazenia – Display Setting** na ľavom paneli s ponukami vstúpte do rozhrania Nastavenia zobrazenia.

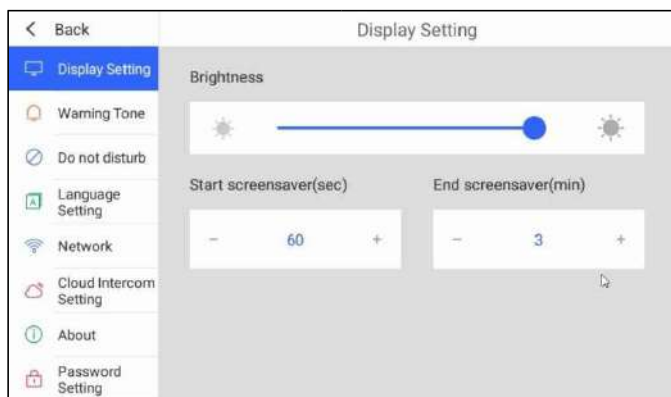

(1) Jas - Brightness: Posunutím posuvníka upravte jas;

(2) Štart šetriča obrazovky(sek) – Start screensaver: Nastavte čas spustenia šetriča obrazovky, ktorý je možné nastaviť v intervale 30 až 255 sekúnd.

(3) Koniec šetriča obrazovky(min) – End screensaver: Nastavte čas ukončenia šetriča obrazovky, ktorý je možné nastaviť v intervale 1 – 10 minút.

Po uplynutí času štartu šetriča obrazovky vstúpi systém do pohotovostného stavu čiernej obrazovky.

2. Tón upozornenia

Kliknutím na položku Tón upozornenia – Warning Tone na ľavom paneli s ponukami môžete aktivovať rozhranie Tón upozornenia.



- (1) Hlasitosť zvonenia – Ringing Volume: Posunutím posuvníka upravte hlasitosť zvonenia.
- (2) Hlasitosť klávesov – Key Volume: Posunutím posuvníka upravte hlasitosť stlačenia klávesu.
- (3) Zvuk klávesov – Key Sound: Vyberte zvuk klávesov.
- (4) Zvonenie - Ring: Vyberte vyzváňací tón.

3. Nerušiť

Kliknutím na položku Nerušiť – Do not disturb na ľavom lište vstúpite do rozhrania Nerušiť.

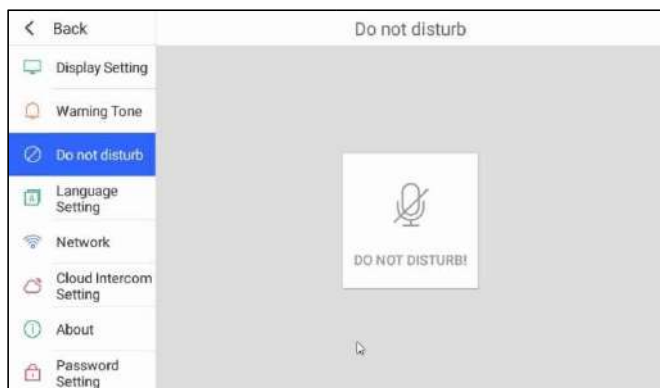

- (1) Nerušiť: Kliknutím na ikonu Nerušiť stlmíte zvonenie,

(2) Ak je v jednom byte viac monitorov, dlhým stlačením ikony Nerušiť stlmíte všetky monitory synchronne a krátkym stlačením tejto ikony stlmíte aktuálne zariadenie. iba.

4. Nastavenie jazyka

Kliknutím na položku Nastavenie jazyka na ľavom paneli s ponukami vstúpte do rozhrania Nastavenie jazyka.



(1) Nastavenie jazyka – Language Setting: je možné zvoliť angličtinu, taliančinu, španielčinu, francúzštinu, nemčinu, hebrejčinu.

5. Sieť

Kliknutím na položku Sieť – Network na ľavom paneli s ponukami vstúpte do rozhrania Nastavenie siete.

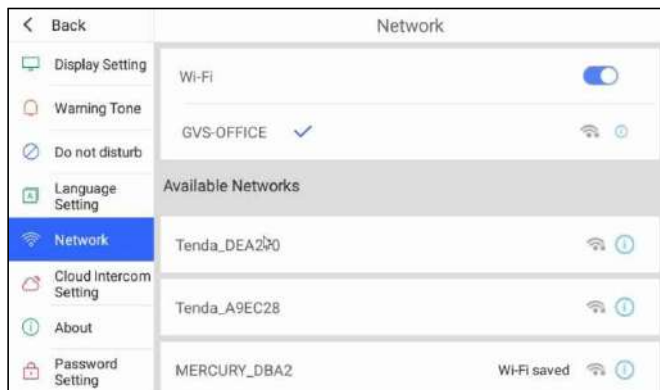

(1) Prepínač Wi-Fi: Zapnutie /vypnutie Wi-Fi.

(2) Dostupné siete: Dostupný zoznam WiFi, kliknutím sa pripojíte na vybranú dostupnú WiFi sieť.

6. Nastavenie cloudového interkomu

Cloud Intercom Setting – Nastavenie cloudového interkomu sa používa hlavne na pridanie / odstránenie účtu APP Cloud Intercom. Kliknutím na položku Nastavenie cloudového interkomu na ľavom paneli s ponukami vstúpte do rozhrania nastavenia cloudového interkomu.

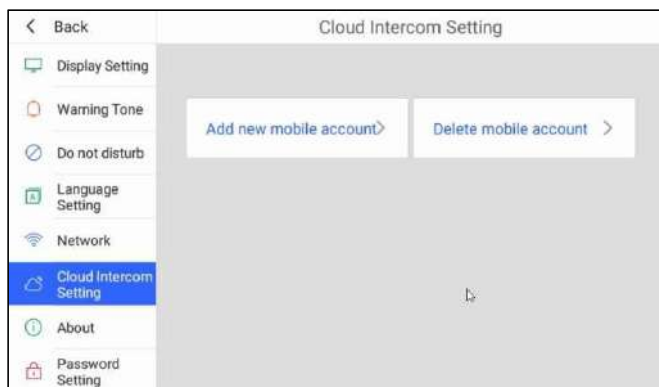

- (1) Pridanie nového mobilného účtu: Kliknite na tlačidlo Pridať nový mobilný účet → vstúpte do rozhrania na pridanie cloudového účtu interkomu. Na mobilnom zariadení otvorte aplikáciu **Smart Home** + APP (Tuya APP), aby ste naskenovali QR kód do mobilného zariadenia.

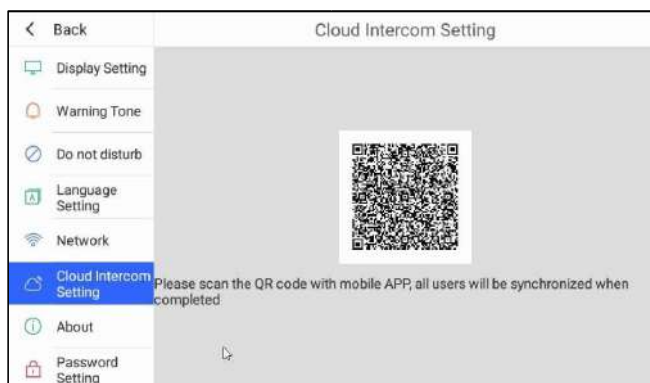

- (2) Odstránenie mobilného účtu: Kliknite na tlačidlo Odstrániť mobilný účet – Delete mobile account → vstúpte do rozhrania zoznamu účtov, kliknite na zrušiť viazanie účtu – Unbind account → zobrazí sa vyskakovacie okno s potvrdením, kliknite na tlačidlo Potvrdiť – Confirm na zrušenie všetkých účtov.

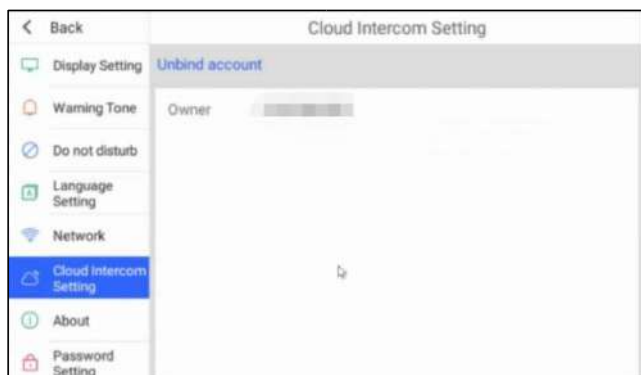

7. O zariadení

O zariadení – About sa používa hlavne na zobrazenie verzie Software, verzie MCU, cloudového interkomu, čísla miestnosti, brány, MAC adresy, centrálného servera a sip servera zariadenia. Kliknutím na položku Informácie - About na ľavom paneli s ponukami vstúpte do rozhrania Informácií o zariadení.

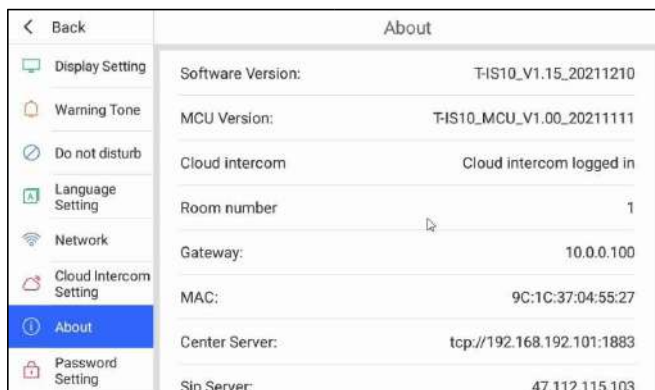

8. Nastavenie hesla

Nastavenie hesla sa používa hlavne na resetovanie hesla užívateľa. Kliknutím na položku Nastavenie hesla – Password Setting na ľavom paneli vstúpite do rozhrania Nastavenie hesla.



Postup pri vytváraní nového hesla pre užívateľa:

Zadajte súčasné heslo užívateľa, kliknite na tlačidlo OK. Ak je heslo správne, → prejdite do rozhrania nastavenia hesla používateľa, zadajte staré heslo, nové heslo a opäť nové heslo pre potvrdenie, kliknite na tlačidlo OK.

9. Nastavenie konfigurácie

Užívateľ môže zadať konfiguračné heslo (**801801**) a vstúpiť do rozhrania **Nastavenia konfigurácie**. Zadajte heslo užívateľa (počiatočné heslo užívateľa je **666666**) na vstup do rozhrania **Nastavenie užívateľa - User Setting**.



- Zadajte **konfiguračné heslo 801801** a vojdite do rozhrania Nastavenie konfigurácie – Configuration Setting.

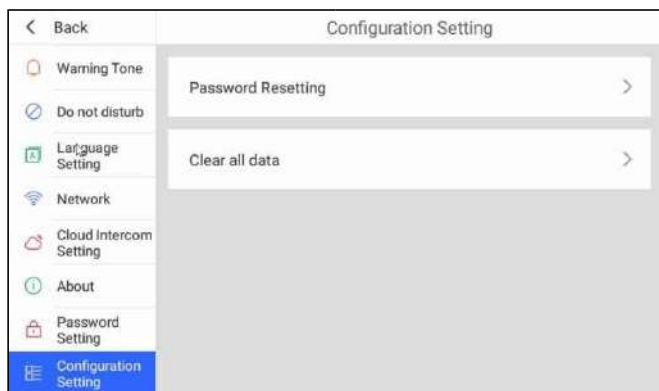

- (1) Obnovenie zadného hesla – Password Resetting: Obnovte heslo užívateľa na počiatočné heslo užívateľa 666666.
- (2) Vymazanie všetkých údajov – Clear all data: Vymažú sa všetky údaje vrátane: hesiel, obrázkov, videí atď.

- Zadajte heslo užívateľa (počiatočné **užívateľské heslo je 666666**) a vojdite do rozhrania Nastavenie užívateľa – User Setting.

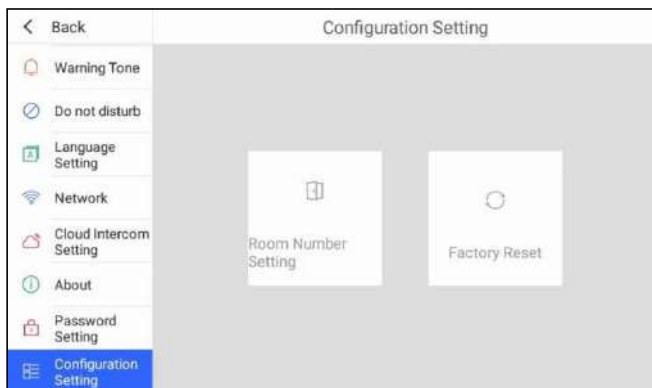

- (1) Nastavenie čísla izby – Room Number Setting:
Nastavte číslo izby, rozsah adries – čísla izby: 1 ~ 200.
- (2) Obnovenie továrenských nastavení – Factory Reset:
obnovte výrobné nastavenia, po obnovení továrenských nastavení sa všetky hodnoty nastavení obnovia na predvolené hodnoty.

Kapitola 4 Inštalácia

4.1 Inštaláčn výška

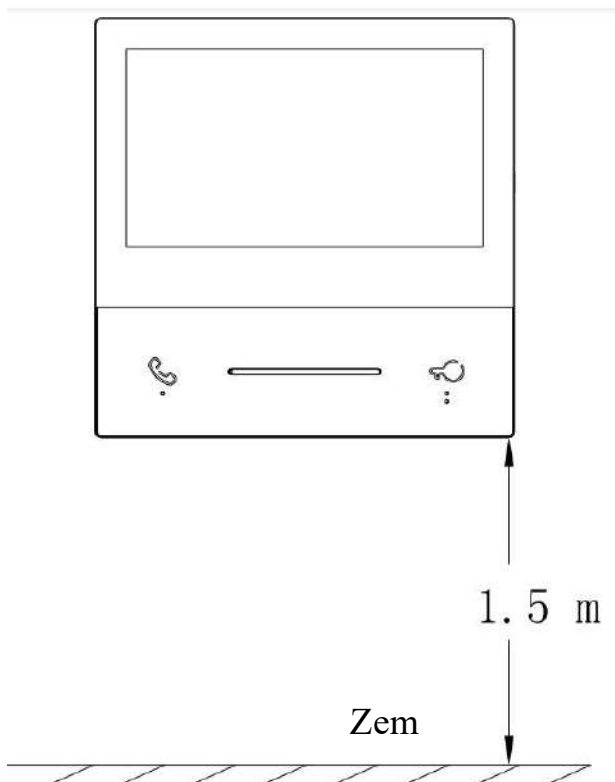

4.2 Poznámky k inštalácii

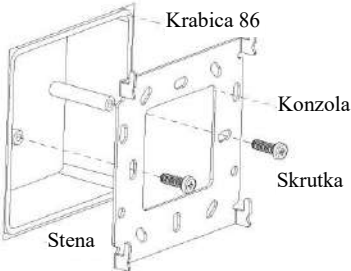
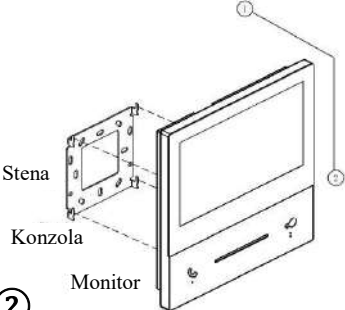
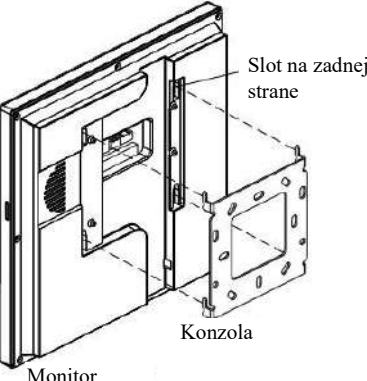
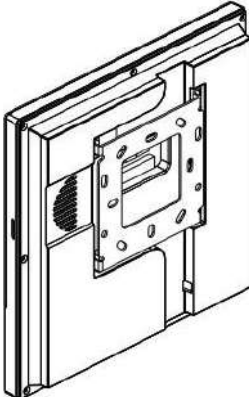
 <p>1</p>	<p>Krok 1:</p> <p>Pripevnite skrutkami konzolu k otvorom na krabici 86.</p> <p>Upevnite skrutky na upevnenie konzoly</p>
 <p>2</p>	<p>Krok 2:</p> <p>Po dokončení zapojenia vnútorného monitora priložte monitor štrbinou za vnútorným monitorom na háčik konzoly.</p> <p>Po správnom zarovnaní posuňte vnútorný monitor trochu nadol tak, aby bol dobre pripevnený na konzole.</p>
 <p>3</p>	 <p>4</p> <p>S nainštalovanou konzolou</p>