

DaoSafe

CELOTELOVÝ TURNIKET



MODEL DS411

JEDNOPRECHODOVÝ

BEZPEČNOSŤ

DIZAJN

CENA

Popis

- Celotelový turniket je najvyšším bezpečnostným riešením kontroly prístupu.
- Telo je vyrobené z brúsenej nehrdzavejúcej ocele, ktorá je robustná, tuhá, vodotesná a odolná proti hrdzi.
- Je ideálny pre vnútorné aj vonkajšie prostredie.
- Má štandardný reléový signál, ktorý môže byť integrovaný s akýmkoľvek druhom systému riadenia prístupu tretích strán (napr.: RFID čítačka, čítačka odtlačkov prstov alebo biometrické čítačky).
- Podporuje akýkoľvek typ riešenia externého zariadenia. (napr.: displej, počítač, čítačka, rozpoznávanie tváre, tlačidlo, zberač kariet, RFID náramkový zberač, vloženie mincí, čítačka čiarových/QR kódov).
- V prípade núdze sa turniketová brána automaticky otvorí, aby sa umožnil voľný prechod pri vypnutí.
- Funkcia anti-trailing: naraz prechádza iba jedna osoba.
- Je vhodný pre oblasti s vysokou bezpečnosťou. (napr.: veľvyslanectvo, štadión, banka, väzenie, ropné pole, stavenisko, stanica).

Funkcie

- ✓ Výkon s dlhou životnosťou, vysoká spoľahlivosť prevádzky a rýchla odozva.
- ✓ Nadradená funkcia tlačidla: v prípade núdze je možné manuálne ovládať otváranie / zatváranie turniketu.
- ✓ Mechanizmus je vybavený automatickým regulovaným hydraulickým vyrovnávacím zariadením. Žiadny hluk a nárazy pri prevádzke
- ✓ Je možné zvoliť turniket jednosmerný alebo obojsmerný.
- ✓ Funkcia automatického resetovania: turniketové rameno sa automaticky uzamkne do 5 sekúnd (možnosť nastavenia), ak osoba mešká so vstupom.
- ✓ LED indikátor (červený × znamená zákaz vstupu; zelená → znamená vstup).
- ✓ Štruktúra tela je navrhnutá tak, aby obsahovala kabeláž vo vnútri rámu turniketu.
- ✓ Konštrukcia ramena s koncovým krytom z nehrdzavejúcej ocele.
- ✓ Jednoduchá inštalácia a údržba.
- ✓ 3-ročná záručná podpora.

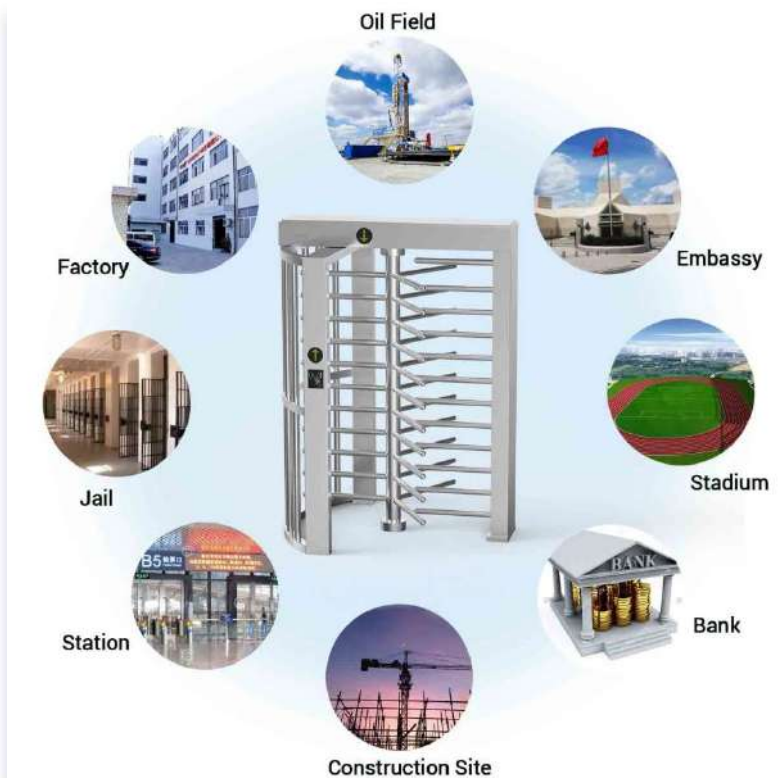

Neponúkame len turniketové brány

Ponúkame riešenia úplnej kontroly prístupu



RFID KARTA

Všetky druhy čítačky RFID kariet, ako sú Mifare, EM karty, HID karty



Snímač čiarových/QR kódov

Integrácia mini PC alebo prístupového ovládača so skenerom čiarových kódov



Ovládač prístupu 3. strany

So všetkými našimi turniketmi sa môže integrovať akýkoľvek prístupový ovládač 3. strany

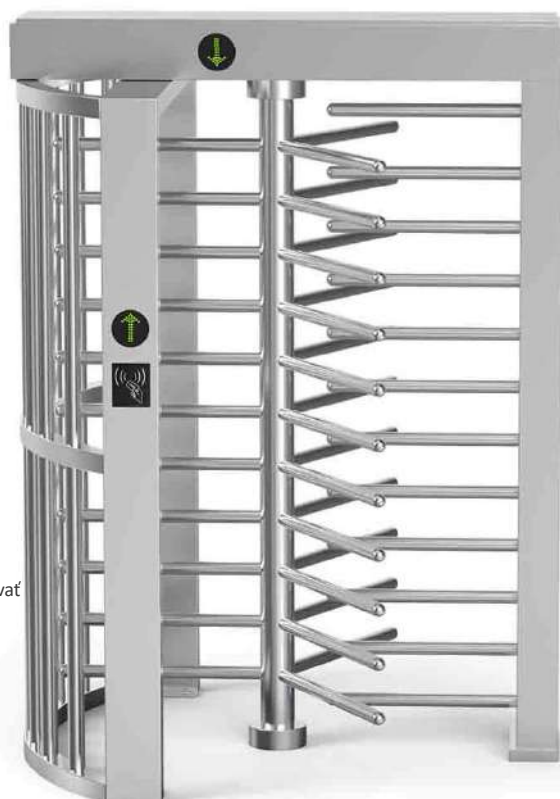

Zariadenie s odtlačkom prsta

Populárne a bezpečné riešenia riadenia prístupu pomocou odtlačkov prstov



Rozpoznávanie tváre

Efektívna a trendové riešenia rozpoznávania tváre



Zberač mincí

Riešenia na zber mincí pre autobusové stanice alebo toalety



Špecifikácie

Model č.	DS411
Typ	Celotelový turniket
Flexibilita	Integrácia s akýmkoľvek riadením prístupu
Materiál rámu	nehrdzavejúca oceľ 304
Podporované ramená	120° rotory s 3 sekciami alebo 90° rotormi so 4 sekciami
Rozmery	1460 × 1250 × 2180 mm
Čistá hmotnosť	200 kg/ks
Šírka priechodu	1 priechod, 650 mm/priechod
Smer prechodu	Jednosmerný / obojsmerný
MCBF Priemerný cyklus medzi zlyhaním	5 miliónov
Napájanie	AC 220V/110V, 50/60Hz
Prevádzkové napätie	24V DC
Spotreba energie	40W
Prevádzková teplota	-15 °C - 60 °C
Prevádzková vlhkosť	0 ~ 95% (bez zmrazenia)
Pracovné prostredie	Vnútorne / vonkajšie
Kapacita	35 - 40 osôb za minútu
LED indikátor	Áno
Núdzový stav	Automatické rameno sa otvorí pri vypnutí
Komunikácia	Suchý kontakt, reléový signál, RS485

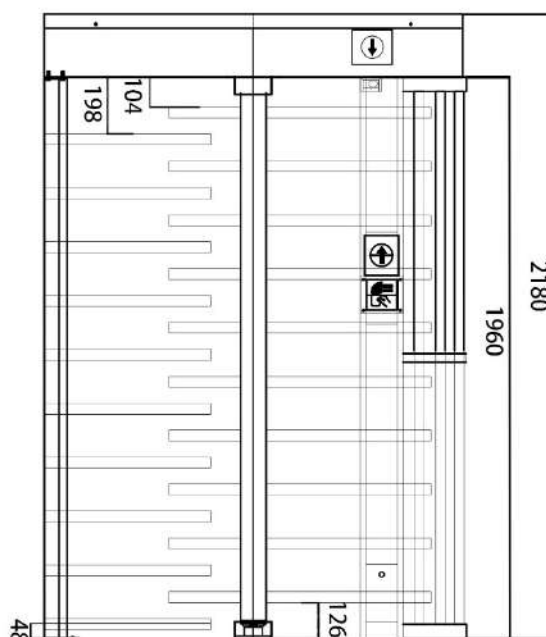
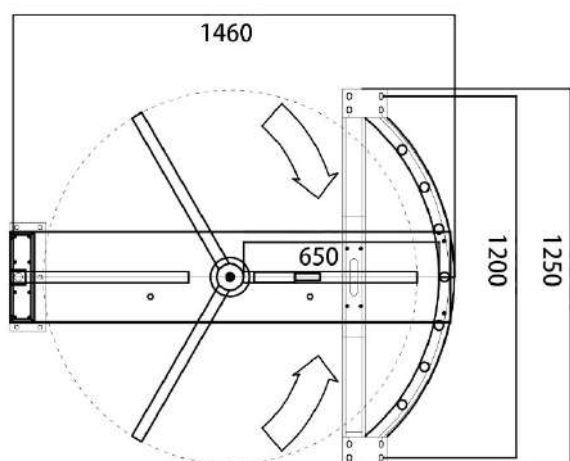

ŠIROKÝ ROZSAH INTEGRÁCIE



- **Rozpoznávanie tváre**
Dynamické rozpoznávanie tváre, bezkontaktné a trendové riešenia
- **Skener čiarových / QR kódov**
Pripojte sa pomocou mini PC alebo prístupového ovládača a používajte
Podpora telefónneho alebo papierového čiarového/QR kódu
- **RFID karta**
Všetky druhy čítačky RFID kariet, ako napríklad Mifare, EM karty, HID karty, privesok na kľúče, náramok...
- **Biometrické zariadenie**
Podpora odtlačku prsta, RFID karty, hesla
Populárne a bezpečné riešenia riadenia prístupu
- **Privesok na kľúče**
Typ RFID, používaný hlavne v bytoch
- **Zberač kariet**
Riešenie sa používa hlavne v parku, budove pre návštevníkov
- **Náramok**
Typ RFID, používaný hlavne v bazénoch a posilňovni
- **Vhadzovanie mincí**
Riešenie je hlavne pre autobusové stanice alebo WC
- **Kolieska**
Integrované pre pohyblivé a prenosné turnikety
- **Tlačidlo**
Odchod voľným prechodom / stlačením tlačidla
- **Ovládač prístupu 3. strany**
Všetky naše turnikety môžu byť integrované s ľubovoľným ovládačom prístupu 3. strany



Model DS411 je jednoprechodový typ celotelového turniketu z materiálu nerezová oceľ 304/316, ktorý je ideálny pre použitie vo vnútornom aj vonkajšom prostredí. Zvyčajne sa kombinuje s bránou pre chodcov a zábradlím. Okrem systému kontroly prístupu RFID kartami, môže byť integrovaný aj s čítačkou odtlačkov prstov, QR kódom, rozpoznávaním tváre...

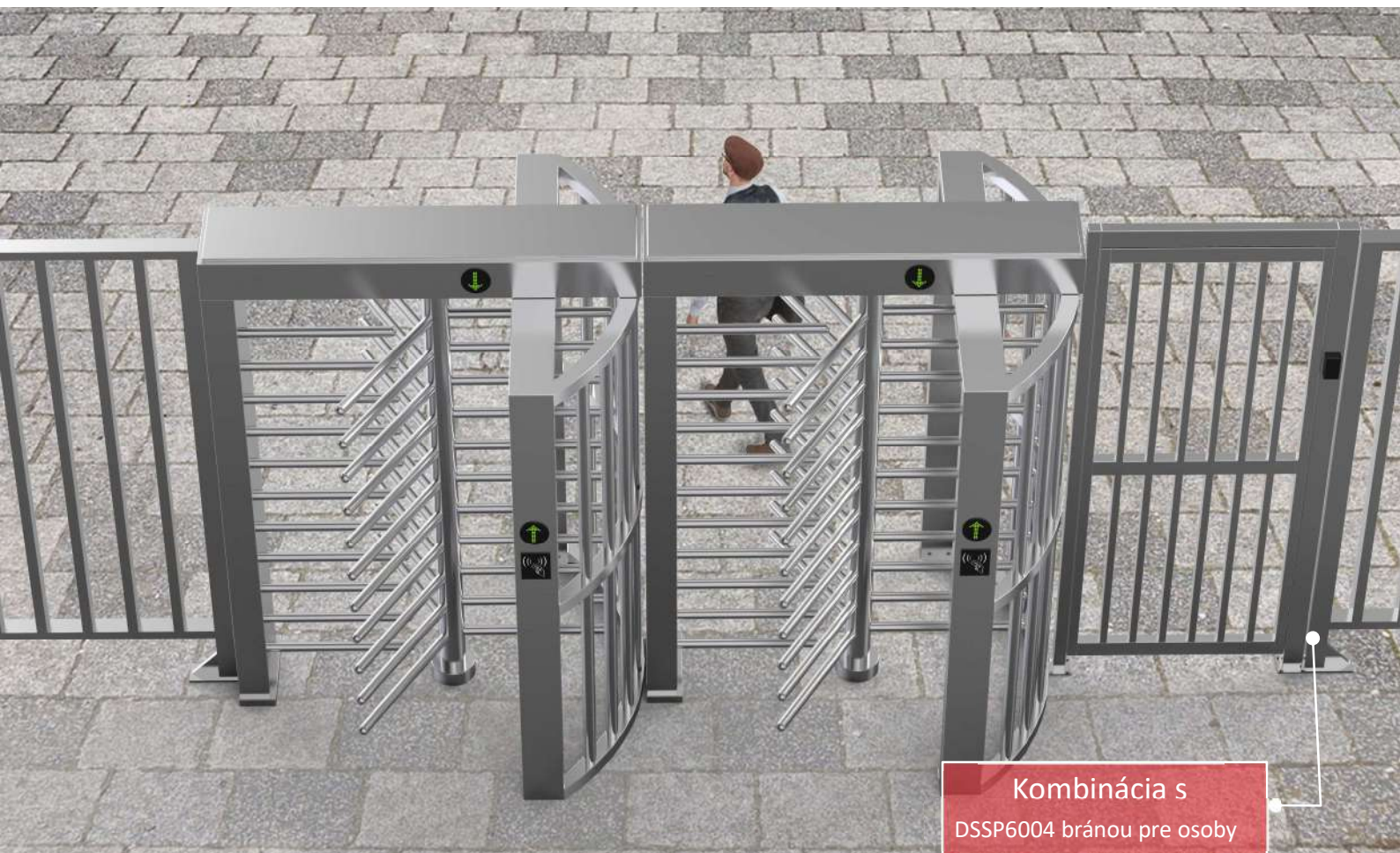

Kombinácia s
DSSP6004 bránou pre osoby

Systemová integrácia

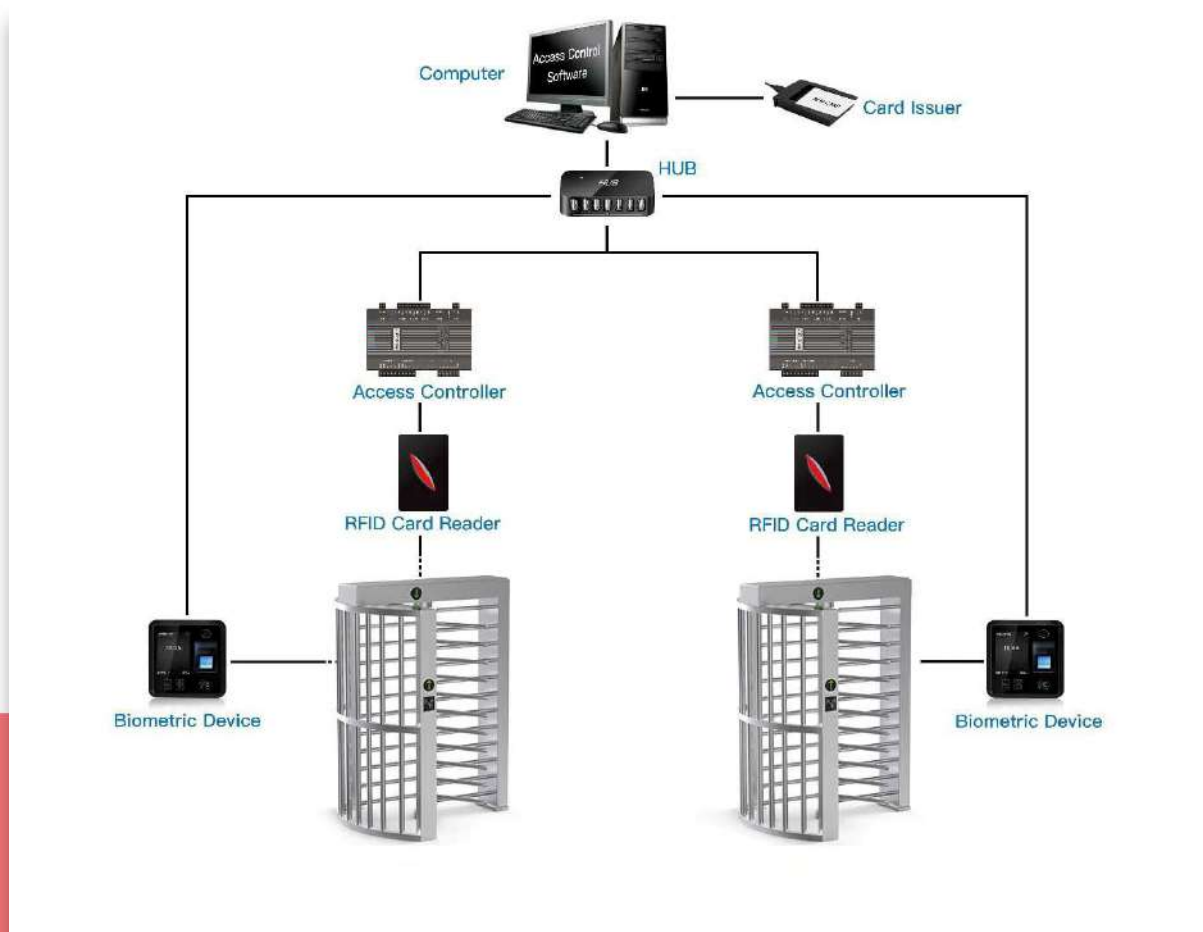

Poznámky:

- Riadiaca doska turniketu podporuje prácu s akýmkoľvek reléovým signálom a podporuje integráciu s akýmkoľvek systémom riadenia prístupu 3. strany: RFID, BIOMETRICKÝ, QR / ČIAROVÝ KÓD atď.
- Viac prístupových riadiacich dosiek je možné pripojiť pomocou TCP/IP cez sieťový kábel, ovládanie centrálnym počítačom.
- Riadiaca doska turniketu je aj s výstupom RS232 so možnosťou pripojenia k mini PC. Turniket sa otvorí po prijatí jednoduchého kódu počítačom, ktorý je vhodný pre komplikované riešenie systému predaja lístkov.

Celotelový turniket je s maximálnou bezpečnosťou najlepší typ medzi všetkými typmi turniketov. Najvýraznejšou vlastnosťou je jeho bezpečnostná schopnosť s rámom z nehrdzavejúcej ocele 304 / 316, ktorá odoláva aj v drsnejších podmienkach.



Jednoprechodová brána



Dvojprechodová brána

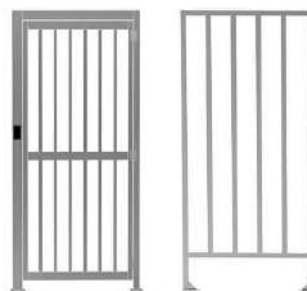

Brána pre chodcov a zábradlie